

撥水・防水紙タイプ **紙製** 保冷剤付 アルミブロック ケース



※アルミブロックは別売です

NEW 軽くてコンパクト
どこでも冷却

そのままフリーザーで予冷

特長

- 保冷剤により、実験台の上でも温度上昇を抑えます
- 電源を必要としないので、どこにでも運べます
- 氷使用時のコンタミや排水などの心配がありません
- 材質は撥水・防水紙ですので水をはじきます
- 色々な容量のアルミブロックに対応しています
(収容サイズ：横115×縦80mm以内)

断面図

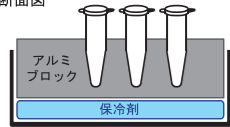

製品番号	製品名	寸内(横×縦)	寸外(横×縦×高)	個数	価格(税抜)
BC-F116710K	保冷剤付 アルミブロック ケース	115×80 mm	125×86×33 mm	1	¥1,200

冷却 加熱 アルミブロック

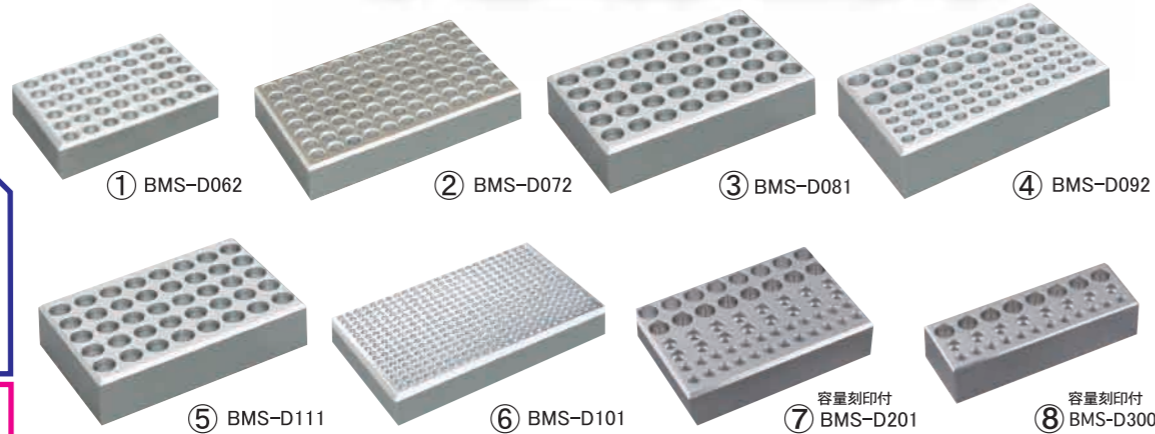

製品番号	規格	ウェル数	サイズ(W×D×H mm)	価格(税抜)
① BMS-D062	0.2mlチューブ用(8連可)	48 ウェル	80×60×20	¥12,500
BMS-D062T	0.2mlチューブ用(8連可)×2個セット お得!	48 ウェル	80×60×20	¥20,000
② BMS-D072	0.2mlチューブ用(8連可)/96ウェルプレート用	96 ウェル	115×80×20	¥15,000
③ BMS-D081	1.5mlチューブ専用	40 ウェル	115×80×27	¥17,500
④ BMS-D092	0.2ml/0.5ml/1.5mlチューブ3種混合	48 7 16 (計31)	115×80×27	¥17,500
⑤ BMS-D111	2.0mlチューブ専用	40 ウェル	115×80×27	¥12,500
⑥ BMS-D101	384ウェルプレート専用	384 ウェル	115×75×15	¥75,000
⑦ BMS-D201	0.2ml/0.5ml/1.5ml/2.0mlチューブ4種混合	24 16 8 8 (計56)	115×80×27	¥22,000
⑧ BMS-D300	0.2ml/0.5ml/1.5mlチューブ3種混合 ハーフサイズ	12 8 8 (計28)	115×40×27	¥15,000
⑨ BMS-D081G	1.5mlチューブ専用 ゴールドアルマイト処理済	40 ウェル	115×80×27	¥20,000
⑩ BMS-D121	1.5ml/2.0ml/バイアル容器専用	40 ウェル	115×80×27	¥24,000
⑪ BMS-D141	1.2~2.0mlクライオチューブ用	24 ウェル	115×80×37	¥15,000
⑫ BMS-D151	5.0mlエッペンチューブ用	15 ウェル	115×80×44	¥24,000
⑬ BMS-D161	0.1mlチューブ用/プレート用	96 ウェル	115×80×15	¥24,000

色で区別

⑨ **BMS-D081G** 特殊加工品

⑩ **BMS-D121** HPLC(液体クロマト) IC(イオンクロマト)用

⑪ **BMS-D141**

⑫ **BMS-D151**

0.1mlチューブ用

⑬ **BMS-D161**

あらゆる **特注加工** を承ります!
お気軽にご相談ください。

●製品の価格及びデザイン・仕様等は改良の為変更される場合がございます ●製品はすべて試験研究用です ●表示価格には消費税は含まれておりません



折る 曲げる 畳む 日本の文化

凍結保存用ボックス
総合カタログ 2017



伝統の技で受注製造いたしております

株式会社 **バイオメディカルサイエンス**
〒162-0814 東京都新宿区新小川町6-39
TEL 03-3513-5242 FAX 03-3513-5243
<http://www.bmsci.com>
お問合せ ☐ info@bmsci.com

撥水・防水紙タイプ

凍結保存用ボックス

紙製

撥水・防水タイプ

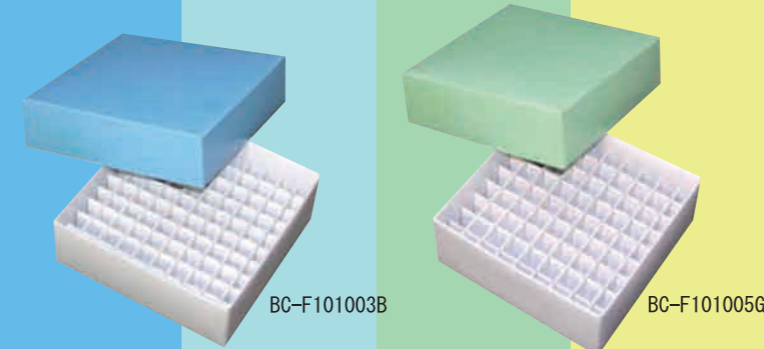

耐水紙タイプ

紙製

底面番号付

お得で
大好評

特長

- 材質は撥水・防水紙を使用しておりますので水をはじきます
- 超低温(-196℃)での使用が可能です

●適合チューブ 1.2~2.0ml ●仕切タイプ 2重折式 ●撥水・防水紙製 ●底面番号付 **12個ならお得**

製品番号	製品名	収納本数	仕切 寸寸/高(mm)	縦×横×高さ(mm)	個数	価格(税抜)
BC-F01003K	凍結保存用ボックス 100穴 防水タイプ	10×10 (100本)	12 / 30	148×148×51	1	¥1,250
BC-F01003K12					12	¥12,500
BC-F01005K	凍結保存用ボックス 81穴 防水タイプ	9×9 (81本)	12 / 30	134×134×51	1	¥1,250
BC-F01005K12					12	¥12,500
BC-F01007K	凍結保存用ボックス 50穴 防水タイプ	5×10 (50本)	12 / 30	79×150×51	1	¥1,200
BC-F01007K12					12	¥12,000
BC-F02006K	凍結保存用ボックス 96穴 防水タイプ	8×12 (96本)	12 / 30	121×179×51	1	¥1,650
BC-F02006K12					12	¥16,500
BC-F02005K	凍結保存用ボックス 48穴 防水タイプ	6×8 (48本)	12 / 30	92×123×51	1	¥1,250
BC-F02005K12					12	¥12,500
BC-F02004K	凍結保存用ボックス 24穴 防水タイプ	4×6 (24本)	12 / 30	67×102×52	1	¥1,100
BC-F02004K12					12	¥11,000
BC-F02003K	凍結保存用ボックス 10穴 防水タイプ	2×5 (10本)	12 / 30	52×98×48	1	¥1,000
BC-F02003K12					12	¥10,000

凍結保存用
カラーボックス

特長

- フタにデザインや色のついたCUTEでおしゃれなボックスです

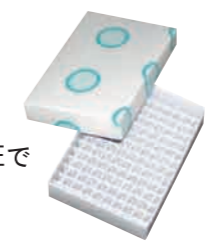

名前	ブルー	水色	グリーン	イエロー	ピンク
色見本					
カラーコード	B	MZ	G	Y	P
名前	オレンジ	グレー	大理石	水玉	遺伝子組換え生物保管印刷(赤文字)
色見本					
カラーコード	OR	GR	D	M	GENE

●仕切タイプ 2重折式 ●耐水紙製 ●底面番号付 **12個ならお得**

製品番号	製品名	適合チューブ	収納本数	仕切 寸寸/高(mm)	縦×横×高さ(mm)	個数	価格(税抜)
BC-F101003●	凍結保存用カラーボックス 100穴	1.2~2.0ml	10×10 (100本)	12 / 30	148×148×51	1	¥1,300
BC-F101003-12●						12	¥13,000
BC-F101005●	凍結保存用カラーボックス 81穴	1.2~2.0ml	9×9 (81本)	12 / 30	134×134×51	1	¥1,300
BC-F101005-12●						12	¥13,000
BC-F101007●	凍結保存用カラーボックス 50穴	1.2~2.0ml	5×10 (50本)	12 / 30	79×150×51	1	¥1,300
BC-F101007-12●						12	¥13,000
BC-F101009●	凍結保存用カラーボックス 24穴	1.2~2.0ml	4×6 (24本)	12 / 30	67×102×52	1	¥1,300
BC-F101009-12●						12	¥13,000
BC-F101010●	凍結保存用カラーボックス 100穴	0.5ml/0.6ml	10×10 (100本)	8 / 20	111×117×35	1	¥1,300
BC-F101010-12●						12	¥13,000
BC-F101011●	凍結保存用カラーボックス 96穴	0.2ml シングル/8連/12連	8×12 (96本)	6.5 / 15	92×133×30	1	¥1,300
BC-F101011-12●						12	¥13,000

- ★フタのカラーを色見本よりお選び下さい
- ★製品番号の●にカラーコードをご記入下さい

★上記以外のカラーをご希望の方はお問合せ下さい

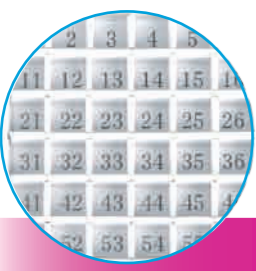

底面番号付

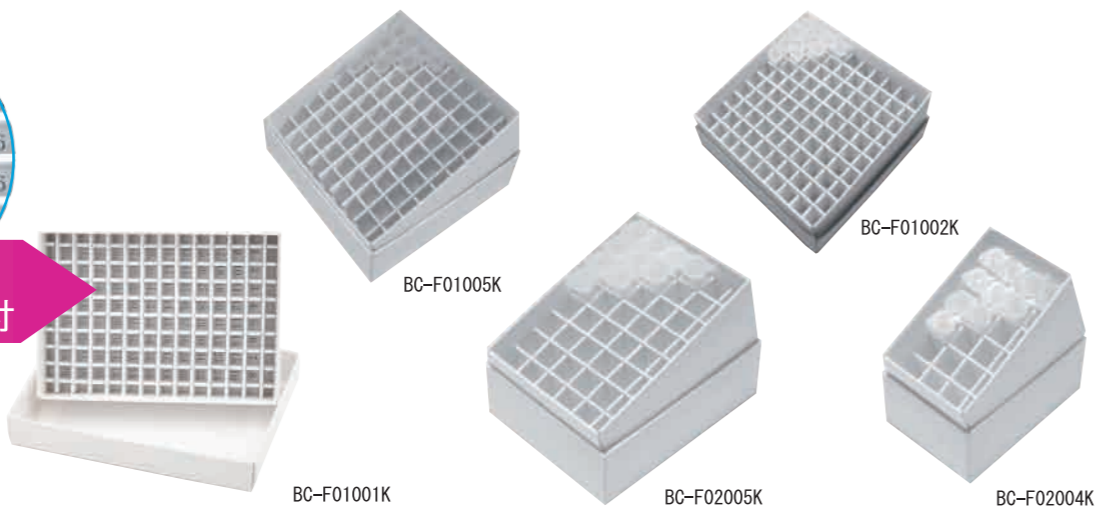

●仕切タイプ 2重折式 ●撥水・防水紙製 ●底面番号付 **12個ならお得**

製品番号	製品名	適合チューブ	収納本数	仕切 寸寸/高(mm)	縦×横×高さ(mm)	個数	価格(税抜)
BC-F01002K	凍結保存用ボックス 100穴 防水タイプ	0.5ml/0.6ml	10×10 (100本)	8 / 20	111×117×35	1	¥1,250
BC-F01002K12						12	¥12,500
BC-F01001K	凍結保存用ボックス 96穴 防水タイプ	0.2ml シングル/8連/12連	8×12 (96本)	6.5 / 15	92×133×30	1	¥1,250
BC-F01001K12						12	¥12,500

耐水紙タイプ

紙製

底面番号付

凍結保存用ボックス

0.2mlタイプ

0.2ml 対応

●仕切タイプ 2重折式 ●耐水紙製 ●底面番号付 **12個ならお得**

製品番号	製品名	適合チューブ	収納本数	仕切 寸寸/高(mm)	縦×横×高さ(mm)	個数	価格(税抜)
BC-F01001	凍結保存用ボックス 96穴	0.2ml シングル/8連/12連	8×12 (96本)	6.5 / 15	92×133×30	1	¥1,000
BC-F0100112						12	¥10,000
BC-F02022	凍結保存用ボックス 48穴	0.2ml シングル/8連	6×8 (48本)	6.5 / 15	92×78×30	1	¥1,000
BC-F0202212						12	¥10,000

凍結保存用ボックス
ナンバーカード付

特長

- チューブ管理用のナンバーカードがついています
- 底面にも番号はついていますので、更に管理しやすくなります
- 鉛筆やペンで記入できます

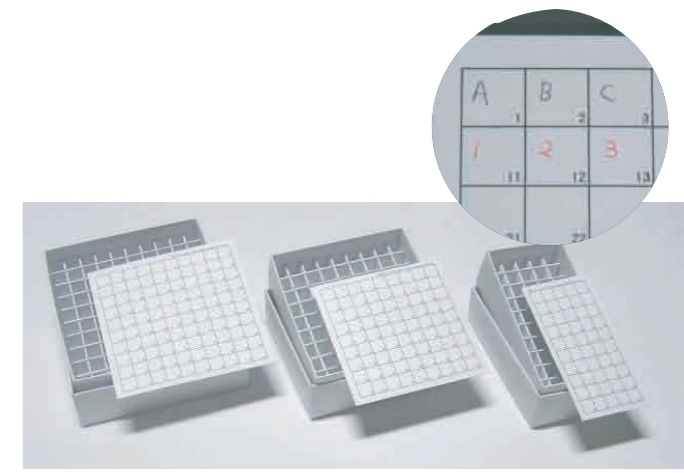

●仕切タイプ 2重折式 ●耐水紙製 ●底面番号付 **12個ならお得**

製品番号	製品名	適合チューブ	収納本数	仕切 寸寸/高(mm)	縦×横×高さ(mm)	個数	価格(税抜)
BC-F100003	凍結保存用カラーボックス 100穴	1.2~2.0ml	10×10 (100本)	12 / 30	148×148×51	1	¥1,200
BC-F100003-12						12	¥12,000
BC-F100005	凍結保存用カラーボックス 81穴	1.2~2.0ml	9×9 (81本)	12 / 30	134×134×51	1	¥1,200
BC-F100005-12						12	¥12,000
BC-F100007	凍結保存用カラーボックス 50穴	1.2~2.0ml	5×10 (50本)	12 / 30	79×150×51	1	¥1,200
BC-F100007-12						12	¥12,000

12個入って、10個の値段!

耐水紙タイプ

凍結保存用ボックス

スタンダードタイプ

紙製

お得で
大好評

15ml~225ml 対応



特長

- 超低温(-196℃)での使用が可能です
- 底面番号付

●スタンダードタイプ ●仕切タイプ 2重折式 ●耐水紙製

12個ならお得

製品番号	製品名	適合チューブ	収納本数	仕切 穴寸/高(mm)	縦×横×高さ(mm)	個数	価格(税抜)
BC-F02008	凍結保存用ボックス					1	¥2,300
BC-F0200812	25穴 耐水タイプ	15ml	5×5 (25本)	20 / 90	118×125×118	12	¥23,000
BC-F02009	凍結保存用ボックス					1	¥2,200
BC-F0200912	9穴 耐水タイプ	50ml	3×3 (9本)	34 / 90	118×125×118	12	¥22,000
BC-F02011	凍結保存用ボックス					1	¥2,500
BC-F0201112	50穴 耐水タイプ	5ml (φ14~16 H75)	5×10 (50本)	14 / 50	91×181×82	12	¥25,000
BC-F02012	凍結保存用ボックス					1	¥3,600
BC-F0201212	100穴 耐水タイプ	5ml (φ14~16 H75)	10×10 (100本)	14 / 50	176×181×82	12	¥36,000
BC-F02010	凍結保存用ボックス					1	¥3,000
BC-F0201012	6穴 耐水タイプ	225ml	2×3 (6本)	60 / 120	152×205×140	12	¥30,000

スタンダードタイプ

3.6ml~5ml 対応



特長

- 超低温(-196℃)での使用が可能です
- 底面番号付

●スタンダードタイプ ●仕切タイプ 1重式 ●耐水紙製

12個ならお得

製品番号	製品名	適合チューブ	収納本数	仕切 穴寸/高(mm)	縦×横×高さ(mm)	個数	価格(税抜)
BC-F02023	凍結保存用ボックス					1	¥1,400
BC-F0202312	50穴 耐水タイプ	3.6ml~4ml (φ12~13 H73)	5×10 (50本)	13 / 50	79×150×78	12	¥14,000
BC-F02024	凍結保存用ボックス					1	¥1,600
BC-F0202412	81穴 耐水タイプ	3.6ml~4ml (φ12~13 H73)	9×9 (81本)	13 / 50	134×134×78	12	¥16,000
BC-F02025	凍結保存用ボックス					1	¥1,700
BC-F0202512	100穴 耐水タイプ	3.6ml~4ml (φ12~13 H73)	10×10 (100本)	13 / 50	148×148×78	12	¥17,000
BC-F02033	凍結保存用ボックス					1	¥1,700
BC-F0203312	50穴 耐水タイプ	5ml (φ12~13 H95)	5×10 (50本)	13 / 70	79×150×100	12	¥17,000
BC-F02034	凍結保存用ボックス					1	¥2,000
BC-F0203412	81穴 耐水タイプ	5ml (φ12~13 H95)	9×9 (81本)	13 / 70	134×134×100	12	¥20,000
BC-F02035	凍結保存用ボックス					1	¥2,200
BC-F0203512	100穴 耐水タイプ	5ml (φ12~13 H95)	10×10 (100本)	13 / 70	148×148×100	12	¥22,000



耐水紙タイプ

紙製

凍結保存用ボックス

丸穴タイプ

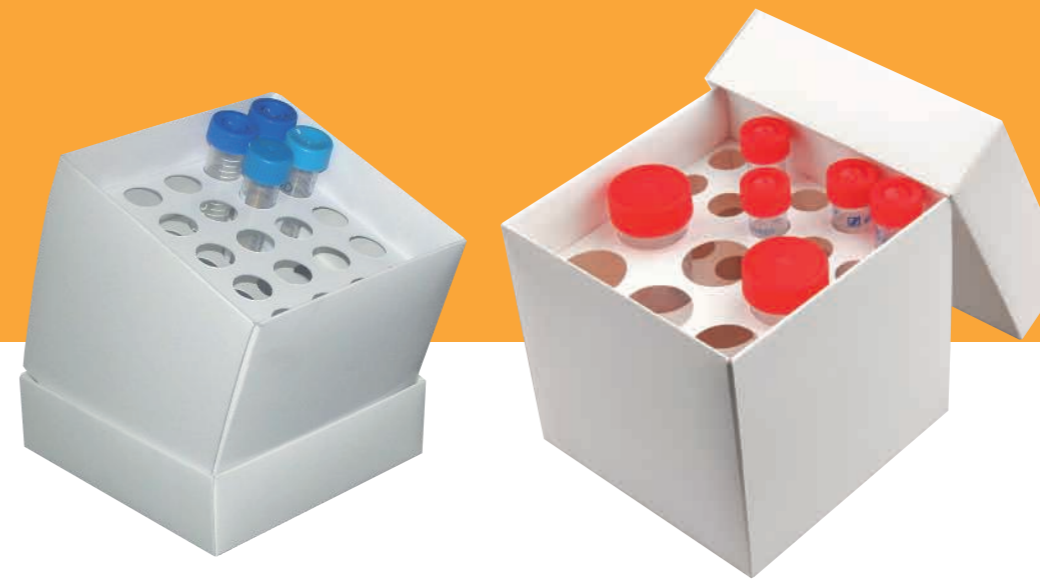

特長

- 2段の丸穴 仕切りでチューブをしっかり固定するので ぐらつきません
- 超低温(-196℃)での使用が可能です

●丸穴タイプ ●耐水紙製

12個ならお得

製品番号	製品名	適合チューブ	収納本数	仕切 穴寸(mm)	縦×横×高さ(mm)	個数	価格(税抜)
BC-F112000	凍結保存用ボックス					1	¥1,800
BC-F11200012	9穴	50ml	3×3 (9本)	φ 30	134×134×125	12	¥18,000
BC-F112001	凍結保存用ボックス					1	¥2,000
BC-F11200112	25穴	15ml	5×5 (25本)	φ 17	134×134×125	12	¥20,000
BC-F112002	凍結保存用ボックス					1	¥2,000
BC-F11200212	16穴	50ml / 15ml	50ml (6本) 15ml (10本)	50ml φ 30 15ml φ 17	134×134×125	12	¥20,000

遮光タイプ

特長

- 遮光が必要な試薬などの保存に適しています
- 1穴ごとに遮光されています
- 超低温(-196℃)での使用が可能です

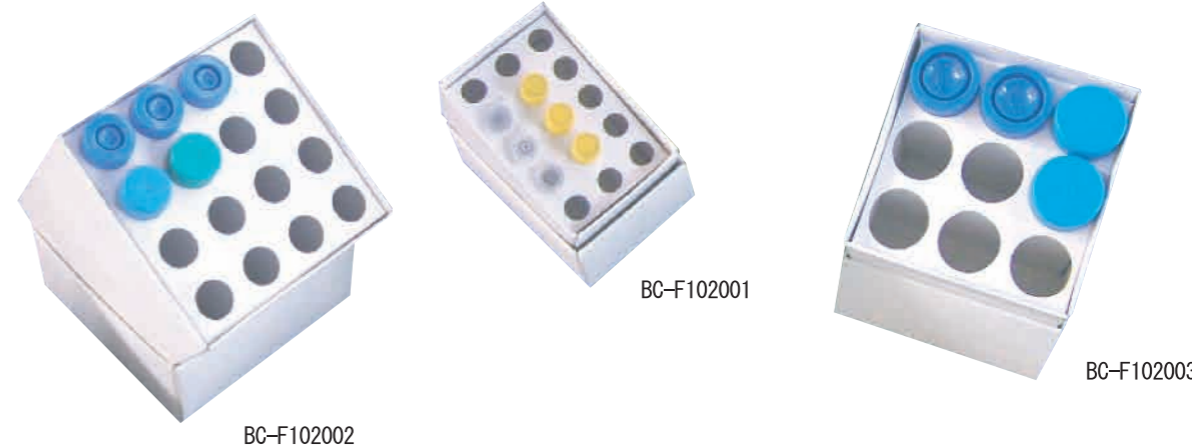

●丸穴タイプ ●耐水紙製 ●底面番号付

12個ならお得

製品番号	製品名	適合チューブ	収納本数	仕切 穴寸/高(mm)	縦×横×高さ(mm)	個数	価格(税抜)
BC-F102001	凍結保存用ボックス					1	¥1,200
BC-F10200112	遮光タイプ 15穴	1.2ml~2.0ml	5×3 (15本)	φ 11.5 / 40	66×102×52	12	¥12,000
BC-F102002	凍結保存用ボックス					1	¥2,700
BC-F10200212	遮光タイプ 16穴	15ml	4×4 (16本)	φ 17 / 110	118×125×118	12	¥27,000
BC-F102003	凍結保存用ボックス					1	¥2,500
BC-F10200312	遮光タイプ 9穴	50ml	3×3 (9本)	φ 30 / 105	118×125×118	12	¥25,000

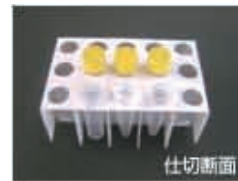

撥水・防水紙タイプ
紙製

凍結保存用ボックス
インロータイプ

1.2ml~2.0ml 対応

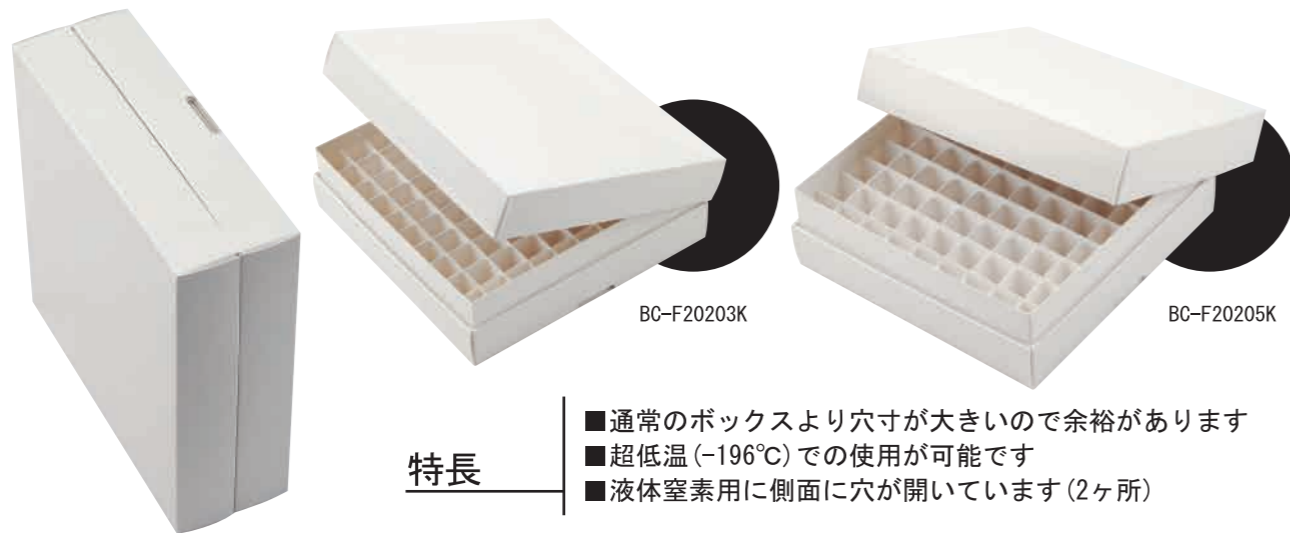
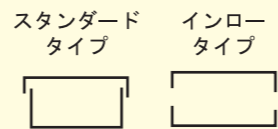

特長

- 通常のボックスより穴寸が大きいので余裕があります
- 超低温(-196℃)での使用が可能です
- 液体窒素用に側面に穴が開いています(2ヶ所)

●インロータイプ ●撥水・防水紙製 ●底面番号付 **12個ならお得**

製品番号	製品名	適合チューブ	収納本数	仕切 穴寸/高(mm)	縦×横×高さ(mm)	個数	価格(税抜)
BC-F20203K	凍結保存用ボックス 100穴 インロータイプ	1.2ml~2.0ml	10×10 (100本)	14 / 30	148×148×51	1	¥1,500
BC-F20203K12						12	¥15,000
BC-F20205K	凍結保存用ボックス 81穴 インロータイプ	1.2ml~2.0ml	9×9 (81本)	14 / 30	134×134×51	1	¥1,400
BC-F20205K12						12	¥14,000

耐水紙タイプ
紙製

凍結保存用ボックス インロー
耐水紙・フタ透明タイプ

1.2ml~2.0ml 対応

大量のサンプル
保管に活躍

特長

- 100本サイズで121本、81本サイズで100本 収納できます
- 耐水紙タイプは超低温(-196℃)、フタ透明タイプは-80℃で使用できます
- フタが透明でサンプルが確認しやすくなっています

★ご確認ください

適合チューブは
胴径 12.5mm / フタ径13mm / 高さ46mm
までのサイズが収納可能です

●インロータイプ ●耐水紙製 ●フタのみ透明塩ビ ●底面番号付 **12個ならお得**

製品番号	製品名	適合チューブ★	収納本数	仕切 穴寸/高(mm)	縦×横×高さ(mm)	個数	価格(税抜)
BC-F20003	凍結保存用ボックス 121穴 耐水紙タイプ	1.2ml~2.0ml	11×11 (121本)	12.5 / 30	150×150×51	1	¥1,300
BC-F2000312						12	¥13,000
BC-EL20003	凍結保存用ボックス 121穴 フタ透明タイプ	1.2ml~2.0ml	11×11 (121本)	12.5 / 30	150×150×51	1	¥1,500
BC-EL2000312						12	¥15,000
BC-F20005	凍結保存用ボックス 100穴 耐水紙タイプ	1.2ml~2.0ml	10×10 (100本)	12.5 / 30	135×135×51	1	¥1,200
BC-F2000512						12	¥12,000
BC-EL20005	凍結保存用ボックス 100穴 フタ透明タイプ	1.2ml~2.0ml	10×10 (100本)	12.5 / 30	135×135×51	1	¥1,400
BC-EL2000512						12	¥14,000

通常サイズの1.2倍収納可能!



耐水紙タイプ
紙製

凍結保存用ボックス
液体窒素用

1.2ml~2.0ml 対応

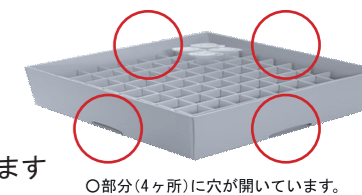

特長

- 液体窒素が中まで入るように底に穴を開けています
- 超低温(-196℃)での使用が可能です

●液体窒素用 ●耐水紙製 ●仕切りタイプ 2重折式 ●底面番号付 **12個ならお得**

製品番号	製品名	適合チューブ	収納本数	仕切 穴寸/高(mm)	縦×横×高さ(mm)	個数	価格(税抜)
BC-F51003	液体窒素用凍結保存用ボックス 100穴	1.2ml~2.0ml	10×10 (100本)	12.5 / 30	148×148×50	1	¥1,250
BC-F5100312						12	¥12,500
BC-F51005	液体窒素用凍結保存用ボックス 81穴	1.2ml~2.0ml	9×9 (81本)	12.5 / 30	134×134×50	1	¥1,250
BC-F5100512						12	¥12,500
BC-F51007	液体窒素用凍結保存用ボックス 50穴	1.2ml~2.0ml	5×10 (50本)	12.5 / 30	79×150×50	1	¥1,250
BC-F5100712						12	¥12,500

作業効率アップ!

凍結保存用ボックス
傾斜タイプ

1.2ml~2.0ml 対応

取り出しやすい! 仕切り側面図



特長

- 仕切りを斜めにするにより、チューブのキャップが重ならずスムーズに取り出せます

●傾斜タイプ ●耐水紙製 ●仕切りタイプ 1重式 ●底面番号付 **12個ならお得**

製品番号	製品名	適合チューブ	収納本数	仕切 穴寸/高(mm)	縦×横×高さ(mm)	個数	価格(税抜)
BC-F08203	凍結保存用ボックス 45穴 傾斜タイプ	1.2ml~2.0ml	5×9 (45本)	13 / 30	134×105×50	1	¥1,100
BC-F0820312						12	¥11,000
BC-F08204	凍結保存用ボックス 50穴 傾斜タイプ	1.2ml~2.0ml	5×10 (50本)	13 / 30	149×105×50	1	¥1,100
BC-F0820412						12	¥11,000
BC-F08205	凍結保存用ボックス 90穴 傾斜タイプ	1.2ml~2.0ml	9×10 (90本)	13 / 30	134×185×50	1	¥1,300
BC-F0820512						12	¥13,000
BC-F08206	凍結保存用ボックス 100穴 傾斜タイプ	1.2ml~2.0ml	10×10 (100本)	13 / 30	149×185×50	1	¥2,000
BC-F0820612						12	¥20,000
BC-F08207	凍結保存用ボックス 63穴 傾斜タイプ	1.2ml~2.0ml	7×9 (63本)	13 / 30	134×134×50	1	¥1,100
BC-F0820712						12	¥11,000

作業効率アップ!

凍結保存用ボックス
押出タイプ

1.2ml~2.0ml 対応

取り出しやすい! 仕切り側面図

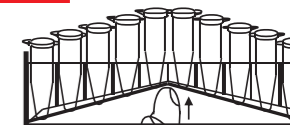

特長

- ボックス底面に穴が開いており、指で押し上げるとチューブが持ち上がり取り出しやすくなります

●押出タイプ ●耐水紙製 ●仕切りタイプ 1重式 ●底面番号付 **12個ならお得**

製品番号	製品名	適合チューブ	収納本数	仕切 穴寸/高(mm)	縦×横×高さ(mm)	個数	価格(税抜)
BC-F31100	凍結保存用ボックス 100穴 押出タイプ	1.2ml~2.0ml	10×10 (100本)	13 / 35	148×148×50	1	¥2,000
BC-F3110012						12	¥20,000
BC-F31081	凍結保存用ボックス 81穴 押出タイプ	1.2ml~2.0ml	9×9 (81本)	13 / 35	134×134×50	1	¥2,000
BC-F3108112						12	¥20,000
BC-F31050	凍結保存用ボックス 50穴 押出タイプ	1.2ml~2.0ml	5×10 (50本)	13 / 35	79×150×50	1	¥1,300
BC-F3105012						12	¥13,000

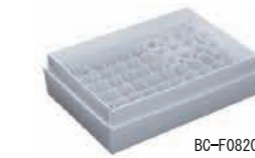

BC-F08204



BC-F08206



BC-F08207



置いた状態

ボックスを持って底を押すと
チューブが持ち上がります。



BC-EL20003

BC-EL20005

お得で
大好評

12個入って、10個の値段!

耐水紙タイプ

凍結保存用ボックス フチ付タイプ

穴が大きい
余裕の収納

1.2ml~2.0ml 対応



BC-F90003

特長

- 仕切りの端にスペースをつけることにより端のチューブが取り出しやすくなっています
- 穴寸が大きいので余裕のある収納ができます
- 超低温(-196℃)での使用が可能です



お得で
大好評

12個入って、10個の値段!

製品番号	製品名	適合チューブ	収納本数	仕切寸/高(mm)	縦×横×高さ(mm)	個数	価格(税抜)
BC-F90003	凍結保存用ボックス 81穴 フチ付タイプ	1.2ml~2.0ml	9×9 (81本)	14 / 30	148×148×51	1	¥1,100
BC-F9000312						12	¥11,000
BC-F90005	凍結保存用ボックス 64穴 フチ付タイプ	1.2ml~2.0ml	8×8 (64本)	14 / 30	134×134×51	1	¥1,100
BC-F9000512						12	¥11,000
BC-F90007	凍結保存用ボックス 36穴 フチ付タイプ	1.2ml~2.0ml	4×9 (36本)	14 / 30	79×150×51	1	¥1,100
BC-F9000712						12	¥11,000

凍結保存用ボックス バイアルビン用

特長

- 直径18mm、高さ40mmまでのバイアル瓶
- 超低温(-196℃)での使用が可能です

製品番号	製品名	適合サイズ	収納本数	仕切寸/高(mm)	縦×横×高さ(mm)	個数	価格(税抜)
BC-F112030	凍結保存用ボックス 100穴 バイアルビン用	φ18×高さ40	10×10 (100本)	19 / 25	207×212×45	1	¥2,000
BC-F11203012						12	¥20,000
BC-F112031	凍結保存用ボックス 50穴 バイアルビン用	φ18×高さ40	5×10 (50本)	19 / 25	108×212×45	1	¥1,300
BC-F11203112						12	¥13,000
BC-F112032	凍結保存用ボックス 25穴 バイアルビン用	φ18×高さ40	5×5 (25本)	19 / 25	108×112×45	1	¥1,100
BC-F11203212						12	¥11,000

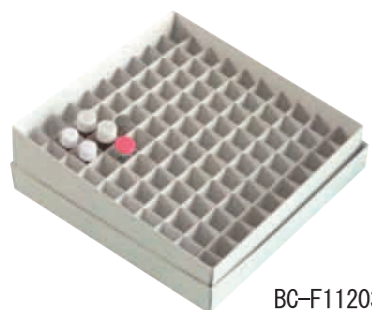

BC-F112030



BC-F112031



BC-F112032

凍結保存用ボックス スライドガラス用

厚み2mmまで
(76mm×26mm対応)

紙製なのでクッション性に優れております

●スライドガラス用 ●耐水紙製

12個ならお得

製品番号	製品名	適合スライドガラス	収納枚数	縦×横×高さ(mm)	個数	価格(税抜)
BC-F15001	凍結保存用ボックス スライドガラス10枚用	厚み2mmまで 76×26mm対応	10枚	104×64×34	1	¥700
BC-F1500112					12	¥7,000
BC-F15002	凍結保存用ボックス スライドガラス20枚用	厚み2mmまで 76×26mm対応	20枚	104×114×34	1	¥900
BC-F1500212					12	¥9,000
BC-F15003	凍結保存用ボックス スライドガラス30枚用	厚み2mmまで 76×26mm対応	30枚	104×162×34	1	¥1,000
BC-F1500312					12	¥10,000

スライドガラス専用



BC-F15001



BC-F15002



BC-F15003

その他 凍結保存用ボックス

- カタログ掲載商品以外は1個から特注製作いたします
- 詳細はお問い合わせください

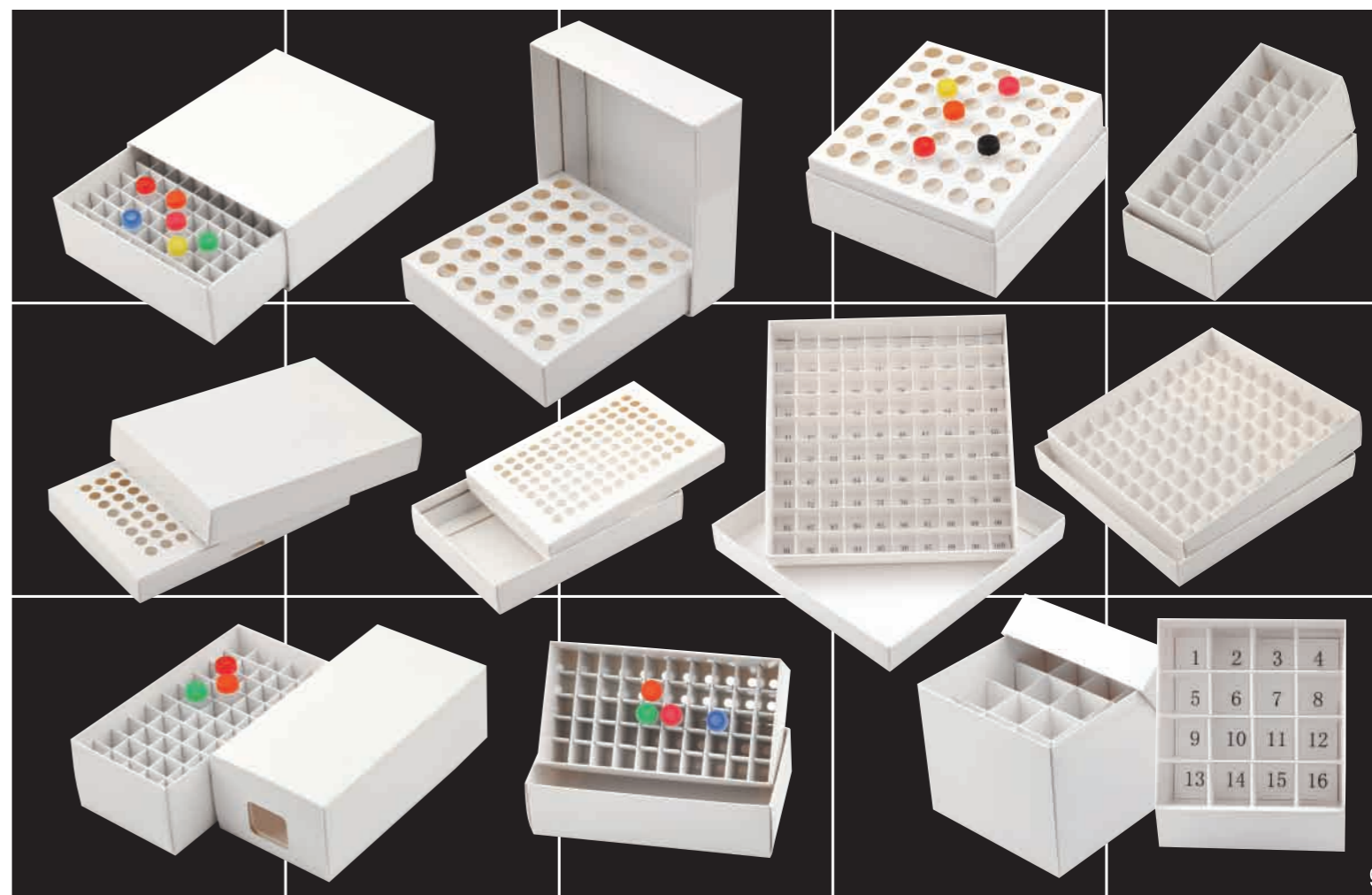

耐水紙タイプ

紙製

チューブラック

紙製なので軽く、安価で廃棄も簡単にできます

1.2ml~50ml 対応

おすすめ
簡単廃棄

お得で
大好評

12個入って、10個の値段!

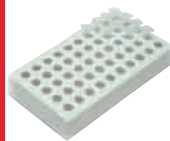

BC-F03103



BC-F03105



BC-F03108



BC-F03110

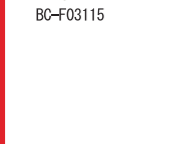

BC-F03115

特長

液体窒素使用可能

■超低温(-196℃)での使用が可能です

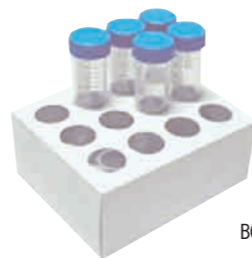

BC-F03112

●チューブラック ●耐水紙製

12個ならお得

製品番号	製品名	適合チューブ	収納本数	穴寸 (mm)	縦×横×高さ (mm)	個数	価格 (税抜)
BC-F03103	チューブラック	0.5ml/0.6ml	5×10 (50本)	φ 8	78×142×20	1	¥1,400
BC-F0310312	50穴					12	¥14,000
BC-F03105	チューブラック	1.2ml~2.0ml	3×6 (18本)	φ 11.5	60×115×30	1	¥760
BC-F0310512	18穴					12	¥7,600
BC-F03108	チューブラック	1.2ml~2.0ml	5×10 (50本)	φ 11.5	95×183×30	1	¥1,400
BC-F0310812	50穴					12	¥14,000
BC-F03122	チューブラック	0.2ml 0.5ml/0.6ml 1.2ml~2.0ml	0.2ml 20本 0.5ml 16本 1.2~2.0ml 25本	0.2ml φ6 0.5ml φ8 1.2~2.0ml φ11.5	95×97×30	1	¥1,200
BC-F0312212	3種混合					12	¥12,000
BC-F03110	チューブラック	15ml	3×6 (18本)	φ 17	95×163×65	1	¥800
BC-F0311012	18穴					12	¥8,000
BC-F03112	チューブラック	50ml	3×4 (12本)	φ 29	135×165×65	1	¥1,000
BC-F0311212	12穴					12	¥10,000
BC-F03115	チューブラック	15ml/50ml	15ml 3×4 (12本) 50ml 2×3 (6本)	15ml φ17 50ml φ29	95×230×65	1	¥1,800
BC-F0311512	15ml/50ml					12	¥18,000
BC-F03120	チューブラック	15ml	7本	幅 18	92×210×55	1	¥1,800
BC-F0312012	傾斜タイプ 7穴					12	¥18,000
BC-F03121	チューブラック	50ml	4本	幅 31	92×210×55	1	¥1,800
BC-F0312112	傾斜タイプ 4穴					12	¥18,000

凍結保存用ボックス

プラスチック製

1.2ml~2.0ml 対応

新素材

プラスチック
ダンボール

特長

- 通常のプラスチックより軽く、クッション性に優れております
- 落とした程度では割れません
- 耐水性があり、霜が付いても擦る程度で取れます
- クッション性があるので輸送にも適しております

- ★スライドタイプは後ろから押し出せるように穴が開いています
- ★超低温(-150℃)まで使用が可能です

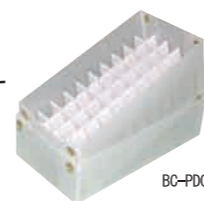

BC-PD01007



色は半透明です

●プラスチック製 ●仕切りタイプ 2重折式 ●底面番号付

12個ならお得

製品番号	製品名	適合チューブ	収納本数	仕切り寸/高 (mm)	縦×横×高さ (mm)	個数	価格 (税抜)
BC-PD01003	プラスチック凍結保存用ボックス	1.2ml~2.0ml	10×10 (100本)	12mm/30mm	148×148×52	1	¥1,500
BC-PD0100312	100穴					12	¥15,000
BC-PD01005	プラスチック凍結保存用ボックス	1.2ml~2.0ml	9×9 (81本)	12mm/30mm	134×134×52	1	¥1,500
BC-PD0100512	81穴					12	¥15,000
BC-PD01007	プラスチック凍結保存用ボックス	1.2ml~2.0ml	5×10 (50本)	12mm/30mm	79×150×52	1	¥1,500
BC-PD0100712	50穴					12	¥15,000
BC-PD02004	プラスチック凍結保存用ボックス	1.2ml~2.0ml	4×6 (24本)	12mm/30mm	67×102×52	1	¥1,500
BC-PD0200412	24穴					12	¥15,000
BC-PD112004	プラスチック凍結保存用ボックス	1.2ml~2.0ml	5×10 (50本)	12mm/30mm	81×147×53	1	¥1,500
BC-PD11200412	50穴スライドタイプ					12	¥15,000

凍結保存用チューブラック

1.2ml~50ml 対応

プラスチック製

★超低温(-150℃)まで使用が可能です

●チューブラック ●プラスチック製

12個ならお得

製品番号	製品名	適合チューブ	収納本数	穴寸 (mm)	縦×横×高さ (mm)	個数	価格 (税抜)
BC-PD03001	チューブラック	1.2ml~2.0ml	5×5 (25本)	φ 12	105×105×30	1	¥1,500
BC-PD0300112	25穴 プラスチック製					12	¥15,000
BC-PD03002	チューブラック	15ml/50ml	15ml 3×6 (18本) 50ml 2×4 (8本)	15ml φ17 50ml φ29	163×170×70	1	¥3,000
BC-PD0300212	15ml/50ml プラスチック製					12	¥30,000

BC-PD03100

BC-PD03001



BC-PD03002



BC-EL03001

BC-EL03003

透明塩ビ チューブラック 丸穴タイプ

特長

- 透明でチューブの液量が横から見えます
- 軽量で持ち運びにも便利です
- オプションでフタを付けることも可能です

-80℃使用可能

1.2ml~50ml 対応

●透明塩ビ製 ●丸穴タイプ

12個ならお得

製品番号	製品名	適合チューブ	収納本数	穴寸 (mm)	縦×横×高さ (mm)	個数	価格 (税抜)
BC-EL03001	チューブラック	1.2ml~2.0ml	3×6 (18本)	φ 11.5	60×115×30	1	¥950
BC-EL0300112	18穴 塩ビタイプ					12	¥9,500
BC-EL03002	チューブラック 3種混合	0.2ml 0.5ml/0.6ml 1.2ml~2.0ml	0.2ml 20本 0.5ml 16本 1.2~2.0ml 25本	0.2ml φ6 0.5ml φ8 1.2~2.0ml φ11.5	95×97×30	1	¥1,500
BC-EL0300212	塩ビタイプ					12	¥15,000
BC-EL03003	チューブラック 15ml/50ml	15ml/50ml	15ml 4本 50ml 6本	15ml φ17 50ml φ29	95×147×65	1	¥1,800
BC-EL0300312	塩ビタイプ					12	¥18,000

ギザギザ穴でしっかりホールドできます

ギザギザ穴タイプ 透明塩ビ チューブラック

-80℃使用可能

差込部10mm専用

特長

- 差込部分がギザギザになっているので、ギザギザの付いたチューブのキャップを片手で開閉できます
- 透明なのでチューブの液量が横から見えます
- フタ付きなのでそのまま保管できます

1.2ml~2.0ml 対応

●透明塩ビ製(フタ付) ●ギザギザ穴タイプ (10mmチューブ専用)

12個ならお得

製品番号	製品名	適合チューブ	収納本数	穴寸 (mm)	縦×横×高さ (mm)	個数	価格 (税抜)
BC-EL03010	チューブラック	1.2ml~2.0ml	5×5 (25本)	φ 10	98×105×53 (フタ付)	1	¥1,900
BC-EL0301012	ギザ穴 塩ビタイプ	(差込部10mmに限り)				12	¥19,000



■ギザギザの付いていないチューブは使用できません。差込部分の直径が10mmのチューブのみ使用できます。

収納ラック

縦型フリーザー用

凍結保存用ボックスシリーズ

形も選べる

タテ型とヨコ型タイプ

サイズは紙製・プラスチック製どちらも同じです。
ネームプレート(紙製)1個付属します。

■ 1.2ml~2.0ml ×100穴 凍結保存用ボックス対応

縦型アップライトフリーザー用

図の赤線は外寸(mm)です。奥行きは取手(20mm)を含んだサイズとなります。
収納可能なボックスサイズ 外寸が縦150mm×横150mm×高さ52mm 以内
1枠内寸 幅152mm×奥151mm×高さ54mm

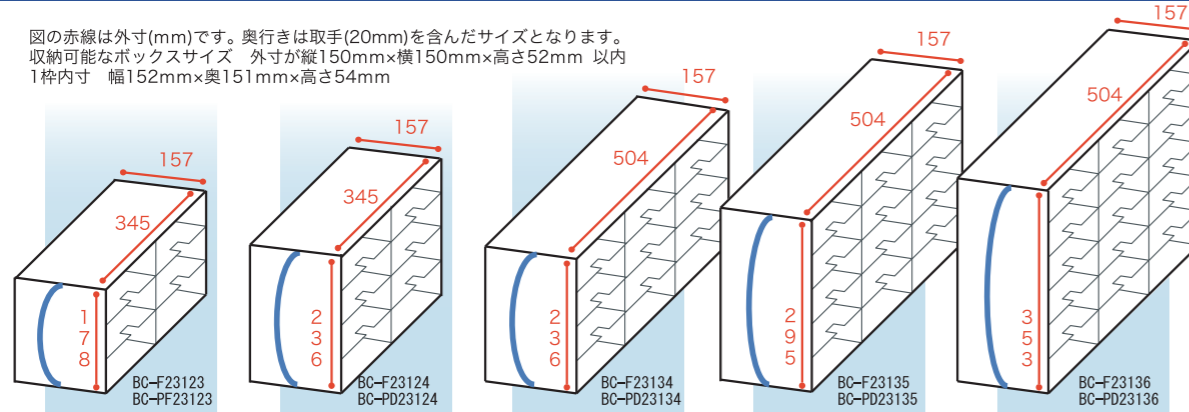

商品名	収納ラック100×2列3段	収納ラック100×2列4段	収納ラック100×3列4段	収納ラック100×3列5段	収納ラック100×3列6段
収納数	6個	8個	12個	15個	18個
紙製タイプ 材質	本体:紙(撥水加工ダンボール 白色) 取手:PP(青色) 耐冷温度-196℃				
製品番号	BC-F23123	BC-F23124	BC-F23134	BC-F23135	BC-F23136
価格(税抜)	¥8,000	¥9,000	¥12,000	¥12,500	¥13,500
プラスチック製タイプ 材質	本体:PP(プラスチックダンボール 半透明色) 取手:PP(白色) 耐冷温度-150℃				
製品番号	BC-PD23123	BC-PD23124	BC-PD23134	BC-PD23135	BC-PD23136
価格(税抜)	¥11,000	¥13,000	¥16,000	¥17,500	¥20,000

●背面にはボックス押出用の穴があります。

■ 1.2ml~2.0ml ×81穴 凍結保存用ボックス対応

縦型アップライトフリーザー用

図の赤線は外寸(mm)です。奥行きは取手(20mm)を含んだサイズとなります。
収納可能なボックスサイズ 外寸が縦135mm×横135mm×高さ52mm 以内
1枠内寸 幅140mm×奥136mm×高さ54mm

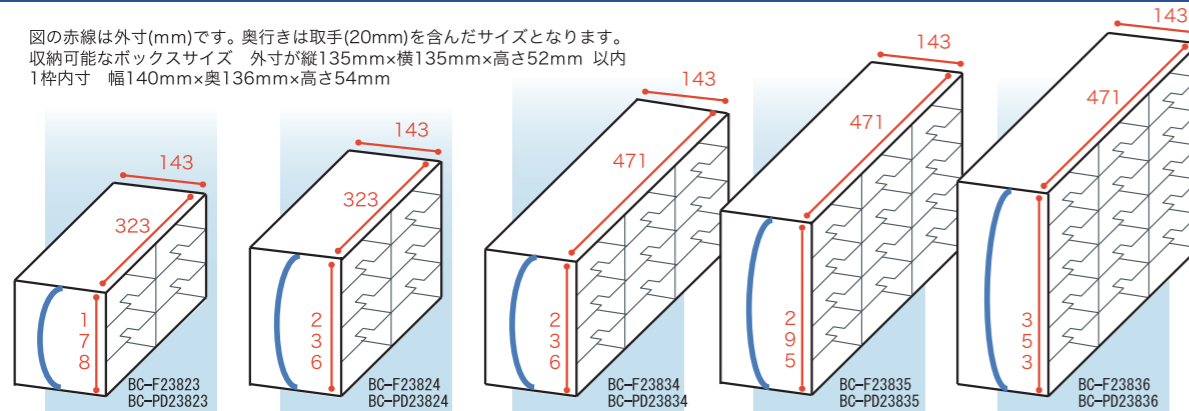

商品名	収納ラック81×2列3段	収納ラック81×2列4段	収納ラック81×3列4段	収納ラック81×3列5段	収納ラック81×3列6段
収納数	6個	8個	12個	15個	18個
紙製タイプ 材質	本体:紙(撥水加工ダンボール 白色) 取手:PP(青色) 耐冷温度-196℃				
製品番号	BC-F23823	BC-F23824	BC-F23834	BC-F23835	BC-F23836
価格(税抜)	¥8,000	¥9,000	¥12,000	¥12,500	¥13,500
プラスチック製タイプ 材質	本体:PP(プラスチックダンボール 半透明色) 取手:PP(白色) 耐冷温度-150℃				
製品番号	BC-PD23823	BC-PD23824	BC-PD23834	BC-PD23835	BC-PD23836
価格(税抜)	¥11,000	¥13,000	¥16,000	¥17,500	¥20,000

●背面にはボックス押出用の穴があります。

低価格+軽量+低温火傷も心配なし!

どこでも貼れるネームプレート付

凍結保存用ボックスシリーズ

素材も選べる

紙製タイプとプラスチック製タイプ

収納ラック

横型フリーザー用

■ 1.2ml~2.0ml ×100穴 凍結保存用ボックス対応

横型チェストフリーザー用

図の赤線は外寸(mm)です。奥行きは取手(20mm)を含んだサイズとなります。
収納可能なボックスサイズ 外寸が縦150mm×横150mm×高さ52mm 以内
1枠内寸 幅152mm×奥151mm×高さ54mm

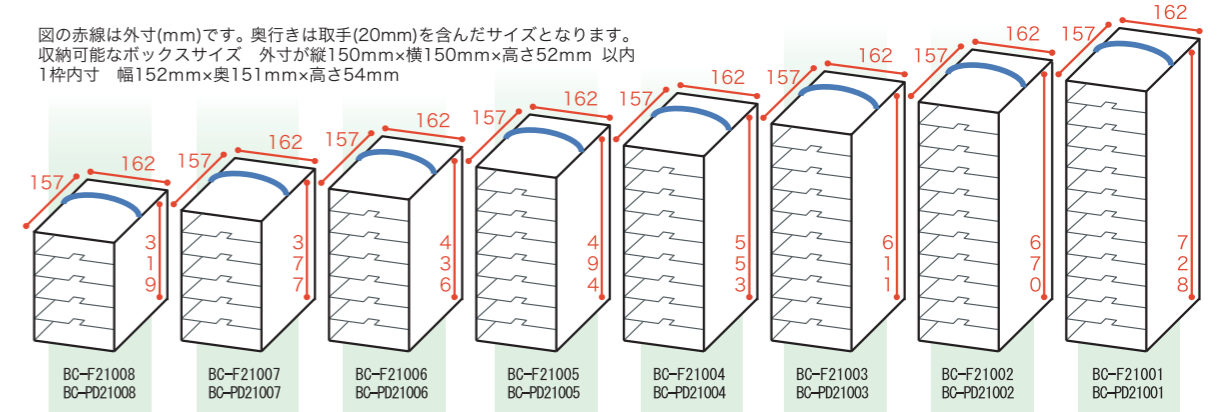

商品名	収納ラック100×5段	収納ラック100×6段	収納ラック100×7段	収納ラック100×8段	収納ラック100×9段	収納ラック100×10段	収納ラック100×11段	収納ラック100×12段
収納数	5個	6個	7個	8個	9個	10個	11個	12個
紙製タイプ 材質	本体:紙(撥水加工ダンボール 白色) 取手:PP(青色) 耐冷温度-196℃							
製品番号	BC-F21008	BC-F21007	BC-F21006	BC-F21005	BC-F21004	BC-F21003	BC-F21002	BC-F21001
価格(税抜)	¥11,000	¥11,500	¥12,000	¥12,500	¥13,000	¥13,500	¥14,000	¥14,500
プラスチック製タイプ 材質	本体:PP(プラスチックダンボール 半透明色) 取手:PP(白色) 耐冷温度-150℃							
製品番号	BC-PD21008	BC-PD21007	BC-PD21006	BC-PD21005	BC-PD21004	BC-PD21003	BC-PD21002	BC-PD21001
価格(税抜)	¥12,000	¥12,500	¥13,000	¥13,500	¥14,000	¥14,500	¥15,000	¥15,500

●背面にはボックス押出用の穴があります。

■ 1.2ml~2.0ml ×81穴 凍結保存用ボックス対応

横型チェストフリーザー用

図の赤線は外寸(mm)です。奥行きは取手(20mm)を含んだサイズとなります。
収納可能なボックスサイズ 外寸が縦135mm×横135mm×高さ52mm 以内
1枠内寸 幅140mm×奥136mm×高さ54mm

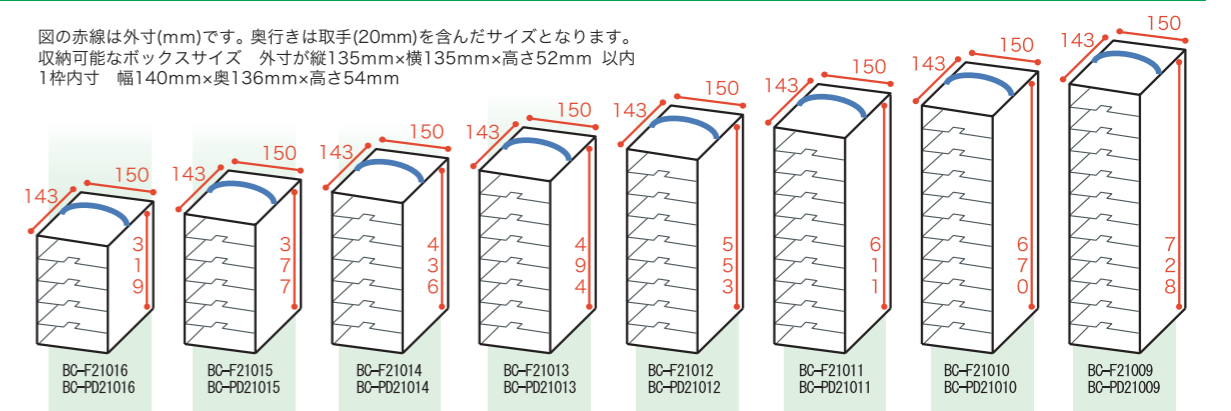

商品名	収納ラック81×5段	収納ラック81×6段	収納ラック81×7段	収納ラック81×8段	収納ラック81×9段	収納ラック81×10段	収納ラック81×11段	収納ラック81×12段
収納数	5個	6個	7個	8個	9個	10個	11個	12個
紙製タイプ 材質	本体:紙(撥水加工ダンボール 白色) 取手:PP(青色) 耐冷温度-196℃							
製品番号	BC-F21016	BC-F21015	BC-F21014	BC-F21013	BC-F21012	BC-F21011	BC-F21010	BC-F21009
価格(税抜)	¥11,000	¥11,500	¥12,000	¥12,500	¥13,000	¥13,500	¥14,000	¥14,500
プラスチック製タイプ 材質	本体:PP(プラスチックダンボール 半透明色) 取手:PP(白色) 耐冷温度-150℃							
製品番号	BC-PD21016	BC-PD21015	BC-PD21014	BC-PD21013	BC-PD21012	BC-PD21011	BC-PD21010	BC-PD21009
価格(税抜)	¥12,000	¥12,500	¥13,000	¥13,500	¥14,000	¥14,500	¥15,000	¥15,500

●背面にはボックス押出用の穴があります。

★0.2ml用、0.5ml/0.6ml用、15ml/50ml用、プレート用など、その他のサイズの収納ラックも製作できます。

低価格+軽量+低温火傷も心配なし!

どこでも貼れるネームプレート付

クライオシール

-80°C 耐性 凍結保存用シール

切れない! 破れない!

サンプル差し上げます 全9種類

チューブシール サンプル一覧

■ -80°C低温耐性シール
◆マジック、ボールペンや鉛筆で記入できます

■ 撥水性能抜群! 水やアルコールがかかっても剥がれません
◆引っ張ったり、ねじったりしても破れにくいシールです

〈0.2ml用〉
BC-S01500
BC-S011000

〈0.5/0.6ml用〉
BC-S02500
BC-S021000

〈1.2~2.0ml用〉
BC-S03500
BC-S031000

〈15ml/スライドガラス用〉
BC-S04500
BC-S041000

〈0.2ml用〉BC-S12500
BC-S121000

〈0.5/0.6ml用〉BC-S13500
BC-S131000

〈1.2~2.0ml用〉BC-S05500
BC-S051000

〈15ml用〉
BC-S08300
BC-S08600

〈50ml用〉
BC-S09300
BC-S09600

A4シートサイズ

シートサイズ A4 (210mm×297mm)

A4シートサイズ レーザープリンター対応

専用Wordファイルから簡単に印刷ができます
(弊社ホームページよりダウンロードできます)



レーザープリンターで印字可能なタイプのシールです
注意:インクジェットプリンターでの印刷はできません。

使用の際は取付面の水分・油分を拭き常温にて貼付して下さい。

製品番号	製品名	適合チューブ	サイズ(mm)	入数	価格(税抜)
BC-S01A4	A4チューブシール 0.2ml用 3240枚	0.2ml	21×7	324枚×10シート	¥16,000
BC-S02A4	A4チューブシール 0.5/0.6ml用 1540枚	0.5ml/0.6ml	27×12	154枚×10シート	¥13,500
BC-S03A4	A4チューブシール 1.2ml~2.0ml用 900枚	1.2ml~2.0ml	39×15	90枚×10シート	¥10,000
BC-S04A4	A4チューブシール 15ml/スライドガラス用 1040枚	15ml/スライドガラス	23×21	104枚×10シート	¥13,000
BC-S05A4	A4チューブシール 1.2ml~2.0ml用 丸タイプ 3300枚	1.2ml~2.0ml	φ12	330枚×10シート	¥14,500
BC-S08A4	A4チューブシール 15ml用 丸タイプ 1760枚	15ml	φ17	176枚×10シート	¥13,000
BC-S09A4	A4チューブシール 50ml用 丸タイプ 700枚	50ml	φ28	70枚×10シート	¥11,000

クライオシール 貼付けイメージ



クライオシール ノーマル(白)タイプ 四角

1000枚ちぎり

製品番号	製品名	適合チューブ	サイズ(mm)	入数	価格(税抜)
BC-S01500	チューブシール 0.2ml用 500枚	0.2ml	21×7	500枚	¥6,000
BC-S011000	チューブシール 0.2ml用 1000枚			1000枚	¥8,100
BC-S02500	チューブシール 0.5/0.6ml用 500枚	0.5ml/0.6ml	27×12	500枚	¥6,000
BC-S021000	チューブシール 0.5/0.6ml用 1000枚			1000枚	¥8,100
BC-S03500	チューブシール 1.2ml~2.0ml用 500枚	1.2ml~2.0ml	39×15	500枚	¥7,000
BC-S031000	チューブシール 1.2ml~2.0ml用 1000枚			1000枚	¥10,000
BC-S04500	チューブシール 15ml/スライドガラス用 500枚	15ml/スライドガラス	23×21	500枚	¥10,000
BC-S041000	チューブシール 15ml/スライドガラス用 1000枚			1000枚	¥14,500

クライオシール ノーマル(白)タイプ 丸

1000枚ちぎり

製品番号	製品名	適合チューブ	サイズ(mm)	入数	価格(税抜)
BC-S12500	チューブシール 0.2ml用 丸タイプ 500枚	0.2ml	φ6	500枚	¥4,000
BC-S121000	チューブシール 0.2ml用 丸タイプ 1000枚			1000枚	¥7,000
BC-S13500	チューブシール 0.5/0.6ml用 丸タイプ 500枚	0.5ml/0.6ml	φ8	500枚	¥4,000
BC-S131000	チューブシール 0.5/0.6ml用 丸タイプ 1000枚			1000枚	¥7,000
BC-S05500	チューブシール 1.2ml~2.0ml用 丸タイプ 500枚	1.2ml~2.0ml	φ9	500枚	¥4,000
BC-S051000	チューブシール 1.2ml~2.0ml用 丸タイプ 1000枚			1000枚	¥7,000
BC-S08300	チューブシール 15ml用 丸タイプ 300枚	15ml	φ17	300枚	¥6,000
BC-S08600	チューブシール 15ml用 丸タイプ 600枚			600枚	¥8,100
BC-S09300	チューブシール 50ml用 丸タイプ 300枚	50ml	φ28	300枚	¥8,100
BC-S09600	チューブシール 50ml用 丸タイプ 600枚			600枚	¥12,000

クライオシール カラータイプ

製品番号	製品名	適合チューブ	サイズ(mm)	入数	価格(税抜)
BC-S015005C	チューブシール 0.2ml用 カラー 500枚	0.2ml	21×7	500枚	¥7,600
BC-S025005C	チューブシール 0.5/0.6ml用 カラー 500枚	0.5/0.6ml	27×12	500枚	¥8,100
BC-S035005C	チューブシール 1.2ml~2.0ml用 カラー 500枚	1.2~2.0ml	39×15	500枚	¥9,500
BC-S055005C	チューブシール 1.2ml~2.0ml用 丸タイプ カラー 500枚	1.2~2.0ml	φ9	500枚	¥5,700

カラータイプ 各100枚×5色 計500枚

白 青 緑 黄 橙

◆オーダーメイドのシール作成可能です!

上記のシール以外に様々なサイズにカットすることができます。
■お問合せの際は下記の条件をお知らせ下さい。

① カットサイズ(縦/横) ② 購入枚数/見積枚数 ③ 色
④ その他ご要望がございましたらお知らせ下さい。

霜取りシート

フリーザー用霜取り低減シート



- シートの取り付けにより、霜取り作業がスムーズに
- ハサミやカッターでカットでき、お客様ご自身で取り付けが可能です
- スポンジタイプは取り付けに粘着素材を使用しておりませんのでフリーザーをいためる心配がありません。

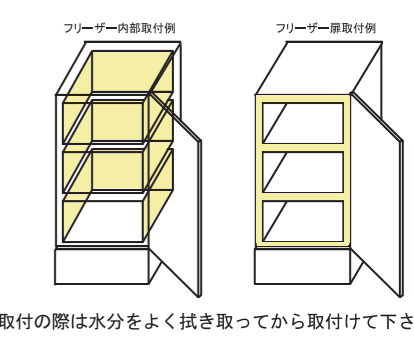

※取付の際は水分をよく拭き取ってから取付けて下さい。

霜取りが楽々

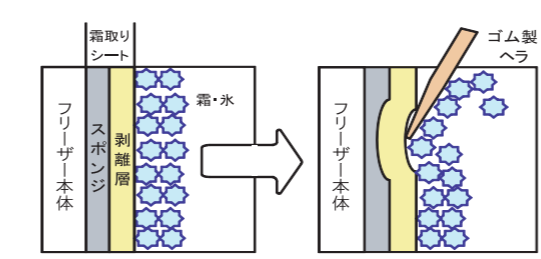

- 霜が表面についても剥離層により付着しにくくなります。
 - ヘラやタオルで擦る程度で霜が取ります。(ヘラはゴム製を使用してください。)
 - スポンジによりクッション性を持たせているのでスムーズな霜取りが行えます。
- ※鋭いものを使用した場合に傷・破れが生じる場合がございますのでご注意ください。

▼フリーザー内部用 スポンジタイプ

10枚ちぎり

製品番号	製品名	取付面	サイズ(縦×横×厚み)	入数	価格(税抜)
BC-A01001	霜取りシート内部用 スポンジタイプ	スポンジ	750×450×3(mm)	1枚	¥20,000
BC-A0100110				10枚	¥140,000

▼フリーザー内部用 シールタイプ

10枚ちぎり

製品番号	製品名	取付面	サイズ(縦×横×厚み)	入数	価格(税抜)
BC-A02001	霜取りシート内部用 シールタイプ	シール	750×450×3(mm)	1枚	¥22,000
BC-A0200110				10枚	¥150,000

▼フリーザー扉用 シールタイプ

10枚ちぎり

製品番号	製品名	取付面	サイズ(縦×横×厚み)	入数	価格(税抜)
BC-A03001	霜取りシート扉用 シールタイプ	シール	750×450×1.5(mm)	1枚	¥20,000
BC-A0300110				10枚	¥140,000

商品をご購入の前にサンプルにて効果や取付方法をご確認下さい。